

ИНТРАОРАЛЬНЫЕ РЕНТГЕНОВСКИЕ СИСТЕМЫ



SIRONA.RU

The Dental Company

sirona.

ИНДИВИДУАЛЬНОЕ РЕШЕНИЕ ЛЮБЫХ ПОТРЕБНОСТЕЙ

У каждого стоматолога свои собственные индивидуальные требования и потребности. Каждая клиника чем-то отличается – количеством пациентов, оборудованием или архитектурным дизайном и интерьером. Благодаря модульности своих интраоральных рентгеновских продуктов, Sirona предлагает идеальное решение для любого врача и любой клиники. Семейство интраоральных рентгеновских аппаратов – это всегда правильный выбор, позволяющий оптимизировать процесс работы и сделать его максимально гибким благодаря отличному сочетанию аппаратных и программных решений.

Все получится. Вместе с Sirona.





ВЫСОЧАЙШИЙ УРОВЕНЬ ГИБКОСТИ В РАБОТЕ

Модульность интраоральных систем Sirona позволяет удовлетворить потребности любого стоматолога при решении его задач. Вне зависимости от того, где вы работаете – в небольшой стоматологической практике или в многофункциональной клинике – все оборудование настраивается под ваши потребности, отлично вписывается в работу клиники и дает оптимальные результаты.

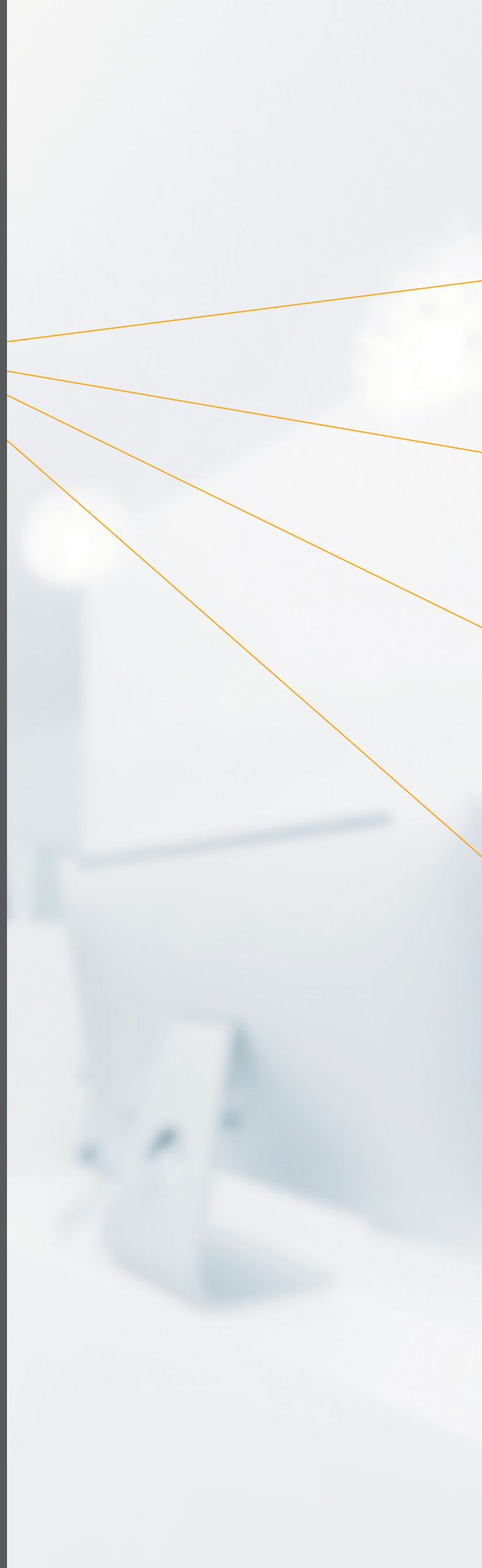



ГИБКОСТЬ В ИСПОЛЬЗОВАНИИ

Вы можете установить HELIODENT^{PLUS} на стене, потолке, прямо на стоматологической установке или на передвижном модуле. Благодаря трем вариантам длины консоли аппарат легко впишется в любой рентгенографический кабинет, а тубус аппарата можно адаптировать к вашим пространственным требованиям, что позволит вам работать в комфортных условиях.

СМЕННЫЙ КАБЕЛЬ

Легко заменяемый кабель и различные варианты его длины помогут сохранить ваши инвестиции и обеспечить надежную и удобную работу.



ИСПОЛЬЗОВАНИЕ USB И WI-FI

Используя USB- или Wi-Fi-интерфейс подключения датчиков, вы сможете работать быстро и эффективно, сохраняя превосходное качество, даже при большом количестве пациентов.



РАЗЛИЧНЫЕ РАЗМЕРЫ ДАТЧИКОВ

Датчики доступны в нескольких размерах, что позволяет работать с любыми пациентами при любых медицинских показаниях.

XIOS XG Supreme

С помощью датчика XIOS XG Supreme вы всегда сможете получать снимки исключительного качества благодаря высокому разрешению (33,3 пар линий/мм) и наличию слоя йодида цезия CSI. Датчик XIOS XG Supreme обеспечивает получение в течение нескольких секунд рентгеновских снимков с высоким разрешением, низким уровнем шума и оптимальной контрастностью, что значительно упрощает постановку диагноза. Именно поэтому он идеально подходит для использования непосредственно в стоматологическом кабинете. XIOS XG Supreme занимает лидирующую позицию среди современных интраоральных рентгеновских систем.

ВАШИ ПРЕИМУЩЕСТВА ПРИ РАБОТЕ С XIOS XG Supreme

- Непревзойденное качество изображений.
- Регулятор динамического изменения резкости для индивидуальной настройки изображения.
- Беспроводная передача данных по Wi-Fi.
- Легко заменяемый кабель.



«ДАТЧИКИ XG SUPREME
ОБЕСПЕЧИВАЮТ НАДЕЖНОСТЬ
ПОСТАВЛЕННОГО МНОЙ ДИАГНОЗА
И ЛЕЧЕНИЯ».

Д-р Энтони Ратанавонгпрасат
Австралия

«Я РАБОТАЛ НА ЦИФРОВЫХ РЕНТГЕНОВСКИХ
УСТАНОВКАХ БОЛЕЕ 20 ЛЕТ И ИЗ НИХ 15 ЛЕТ
ИСПОЛЬЗОВАЛ ОБОРУДОВАНИЕ SIRONA.
Я СЧИТАЮ, ЧТО XIOS XG SUPREME ЯВЛЯЕТСЯ
САМЫМ БОЛЬШИМ ШАГОМ ВПЕРЕД В ОБЛАСТИ
КАЧЕСТВЕННЫХ РЕНТГЕНОВСКИХ СНИМКОВ
И ИНТРАОРАЛЬНОЙ ДИАГНОСТИКИ,
ЧТО Я ВИДЕЛ ЗА ВСЕ ВРЕМЯ СВОЕЙ РАБОТЫ».

Д-р Ян Киркедам
Норвегия

ИНДИВИДУАЛЬНАЯ ОПТИМИЗАЦИЯ ИЗОБРАЖЕНИЙ С ПОМОЩЬЮ ПРОГРАММНОГО ОБЕСПЕЧЕНИЯ

Выдающееся качество изображения, полученного с помощью датчика XIOS XG Supreme – это еще не все. Вы можете индивидуально настроить резкость, яркость и контрастность для 4 диагностических режимов благодаря динамическому регулятору резкости. Таким образом, вы сможете выводить снимки на экран компьютера с уже выбранными настройками, что позволяет экономить время.



0 %



50 %



100 %

Регулятор динамического изменения резкости улучшает качество снимков для каждой конкретной задачи одним кликом мышки.

XIOS XG Select

XIOS XG Select – отличное экономически выгодное решение для стоматолога, добивающегося прекрасных результатов. Несколько вариантов подключения и размеров сенсора, а также простое управление делают XIOS XG Select чрезвычайно надежным и гибким в работе датчиком, а высокое качество снимков облегчает диагностику.

ВАШИ ПРЕИМУЩЕСТВА ПРИ РАБОТЕ С XIOS XG Select

- Отличное соотношение цены и качества.
- Превосходное качество изображений.
- Wi-Fi-интерфейс передачи данных упрощает работу с пациентами.
- Легко заменяемый кабель.



ВСЕГДА ВЫСОКОЕ КАЧЕСТВО СНИМКОВ

Цифровой датчик XIOS XG Select предлагает вам неизменно высокое качество изображения без каких-либо потерь из-за царапин и обеспечивает быстрое и безопасное диагностирование при низкой дозе облучения.

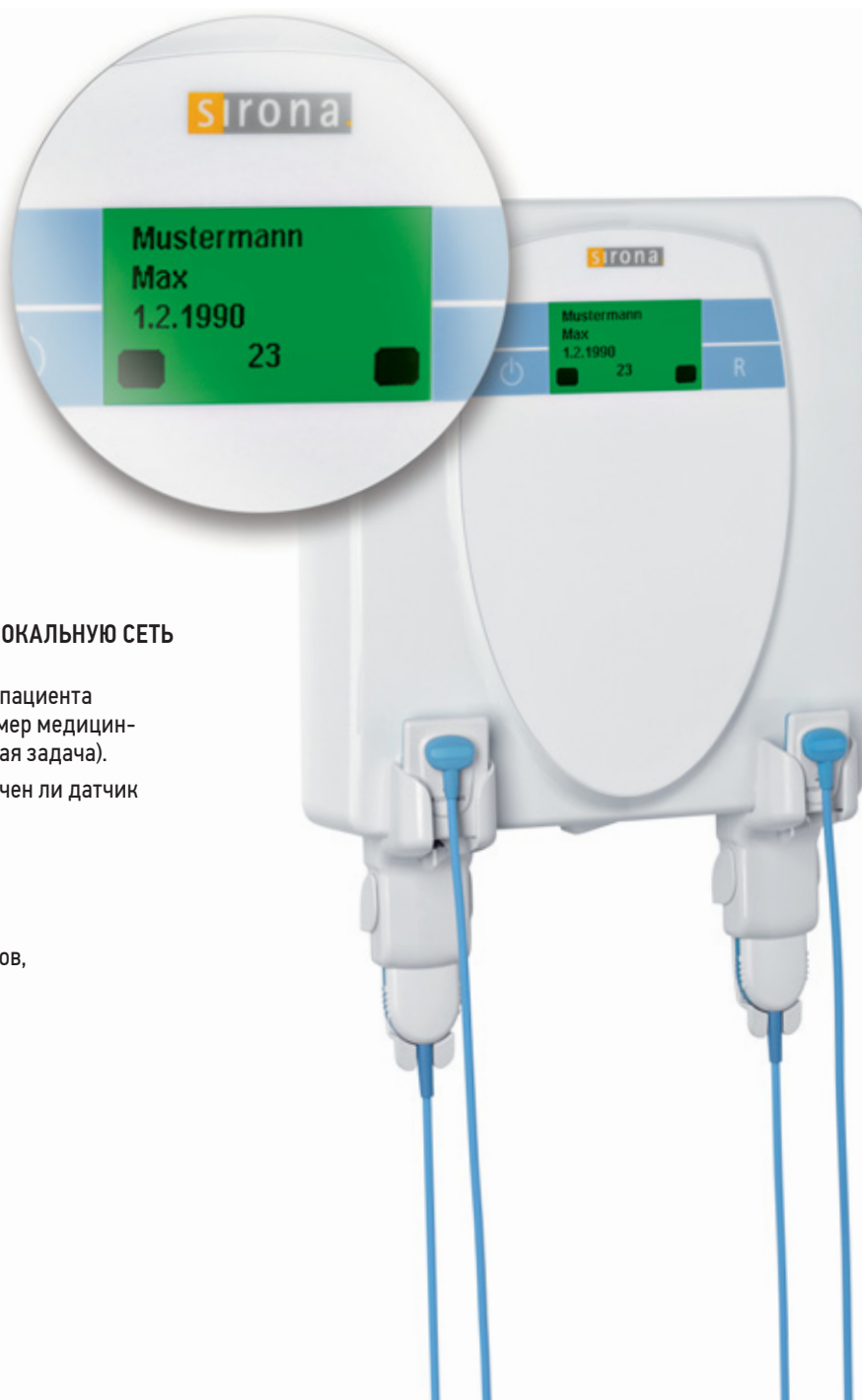
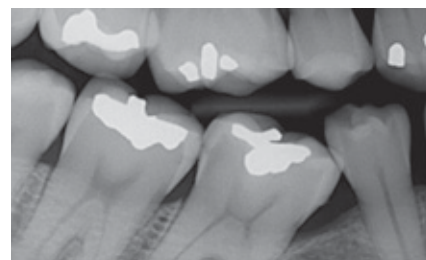
**НАСТЕННЫЙ МОДУЛЬ ДЛЯ РАБОТЫ ЧЕРЕЗ ЛОКАЛЬНУЮ СЕТЬ**

- Безопасность: отображаются все данные пациента (в частности, его имя, дата рождения, номер медицинской карты, поставленная диагностическая задача).
- Специальные символы показывают, включен ли датчик и готов ли он к использованию.
- Состояние системы отображается при помощи разных цветов.
- Простое управление двумя кнопками.
- Одновременное подключение двух датчиков, два держателя сенсоров для эффективной организации рабочего пространства.

ДАТЧИК, УДОВЛЕТВОРЯЮЩИЙ ВСЕМ ТРЕБОВАНИЯМ

Датчики XIOS XG Supreme и XIOS XG Select обеспечивают оптимальный рабочий процесс и наилучшее качество изображения. Вы можете подобрать датчики по размеру и использовать их максимально эффективно в ежедневной работе.





Wi-Fi

При использовании Wi-Fi вы сможете добиться превосходных результатов в работе клиники.

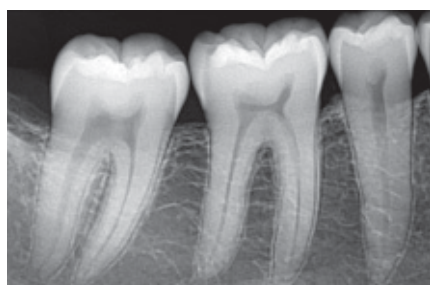

Высокая четкость изображения

Выдающееся качество съемки обеспечивает получение детальных рентгеновских снимков. Это позволяет ставить диагноз быстро и уверенно.



Простая замена кабеля

Инвестиции в оборудование Siripa максимально безопасны: поврежденный кабель можно легко заменить меньше чем за минуту непосредственно на месте или подключить кабель другой длины.



Гибкость и модифицируемость

Датчик XIOS XG Select может быть по вашему желанию укомплектован USB-модулем или Wi-Fi-модулем. Датчик можно усовершенствовать в любой момент и без каких-либо технических затруднений.



HELIODENT^{PLUS}

Интраоральный рентгеновский аппарат HELIODENT^{PLUS} обеспечивает оптимальную функциональность в любой стоматологической клинике. Различные варианты установки и высочайшая четкость изображений превосходят все ожидания.

ВАШИ ПРЕИМУЩЕСТВА ПРИ РАБОТЕ С HELIODENT^{PLUS}

- Безопасное и интуитивно понятное управление.
- Гибкость установки благодаря трем вариантам длины консоли.
- Дистанционное управление позволяет проводить рентгенографическое исследование, находясь за пределами рентгенографического кабинета.
- Прочность конструкции и всех деталей обеспечивает долговечность аппарата.

НАСТРАИВАЕМАЯ КОНФИГУРАЦИЯ

HELIODENT^{PLUS} легко адаптируется к любым условиям в стоматологической клинике, поскольку благодаря различным вариантам установки он гибко приспособится под размеры конкретного кабинета. Что бы вы ни выбрали – настенный или потолочный модуль, крепление на стоматологической установке или передвижной вариант – вы всегда получите решение, максимально удобное для вашей работы.



Настенный модуль



Дистанционный пульт управления



Дистанционный таймер



Ручной пульт управления



HELIODENT^{PLUS} на стоматологической установке



HELIODENT^{PLUS} на передвижном модуле



HELIODENT^{PLUS} с потолочным креплением



Потолочное крепление со светильником LEDview



Стандартный тубус, 20 см



Круглая насадка на тубус, 30 см



Квадратная насадка на тубус, 30 см



Выберите свою конфигурацию
HELIODENT^{PLUS}:
sirona.com/heliodent-configurator

ТЕХНИЧЕСКАЯ ИНФОРМАЦИЯ

XIOS XG Supreme

	XIOS XG Supreme
Датчики	
Датчик 0: рабочая поверхность, мм	18 × 24
Датчик 0: габаритные размеры, мм	23,6 × 32 × 7,5
Датчик 1: рабочая поверхность, мм	20 × 30
Датчик 1: габаритные размеры, мм	25,4 × 38,3 × 7,5
Датчик 2: рабочая поверхность, мм	25,6 × 36
Датчик 2: габаритные размеры, мм	31,2 × 43 × 7,5
Физический размер пикселя, мкм	15
Измеряемое разрешение, пар линий/мм	28
Расчетное разрешение, пар линий/мм	33,3
Длина кабеля датчика, м	до 2,7
USB-модуль	
Версия USB-порта	2.0
Источник питания	Порт USB
Wi-Fi-модуль	
Технология	IEEE 802.11b/g
Зарядное устройство для Wi-Fi-модуля и его назначение	Устройство хранения данных и зарядное устройство со светодиодными индикаторами состояния

XIOS XG Select

	XIOS XG Select
Датчики	
Датчик 0: рабочая поверхность, мм	18 × 24
Датчик 0: габаритные размеры, мм	23,5 × 32 × 6,3
Датчик 1: рабочая поверхность, мм	20 × 30
Датчик 1: габаритные размеры, мм	25,3 × 38,4 × 6,3
Датчик 2: рабочая поверхность, мм	25,6 × 36
Датчик 2: габаритные размеры, мм	31,2 × 43,9 × 6,3
Физический размер пикселя, мкм	15
Измеряемое разрешение, пар линий/мм	16
Расчетное разрешение, пар линий/мм	16,7
Длина кабеля датчика, м	до 2,7
USB-модуль	
Версия USB-порта	2.0
Источник питания	Порт USB
Wi-Fi-модуль	
Технология	IEEE 802.11b/g
Зарядное устройство для Wi-Fi-модуля и его назначение	Устройство хранения данных и зарядное устройство со светодиодными индикаторами состояния

ТРЕБОВАНИЯ К КОМПЬЮТЕРУ ДЛЯ УСТАНОВКИ SIDEXIS 4*

	Минимальные требования	Рекомендуемые требования
Сервер** Операционная система	<ul style="list-style-type: none"> ■ Windows 7 Professional, Ultimate (64 bit) ■ Windows 8 Pro (64 bit) ■ Windows 8.1 Pro (64 bit) ■ Windows Server 2008 (32/64 bit) ■ Windows Server 2008 R2 (64 bit) ■ Windows Server 2012 (64 bit) ■ Windows Server 2012 R2 (64 bit) 	<ul style="list-style-type: none"> ■ Windows Server 2008 (64 bit) ■ Windows Server 2008 R2 (64 bit) ■ Windows Server 2012 (64 bit) ■ Windows Server 2012 R2 (64 bit)
Оперативная память	≥ 4 Гб	≥ 8 Гб
Процессор	≥ 2 ГГц DualCore	≥ 2,3 ГГц QuadCore 64 бита (x64)
Жесткий диск***	> 675 Гб	> 1 Тб
Рабочая станция Операционная система	<ul style="list-style-type: none"> ■ Windows 7 Professional, Ultimate (32/64 bit) в т. ч. и под Bootcamp ■ Windows 8 Pro (64 bit) ■ Windows 8.1 Pro (64 bit) 	<ul style="list-style-type: none"> ■ Windows 7 Professional, Ultimate (64 bit) в т. ч. и под Bootcamp ■ Windows 8 Pro (64 bit) ■ Windows 8.1 Pro (64 bit)
Оперативная память	≥ 4 Гб	≥ 8 Гб
Процессор	≥ 2 ГГц DualCore	≥ 2,3 ГГц QuadCore (x64)
Видеокарта	≥ 512 Мб	≥ 1 Гб
DirectX	DirectX 9.0c	DirectX 10 с драйвером WDDM версии 1.0 или выше
Жесткий диск	≥ 5 Гб	≥ 5 Гб

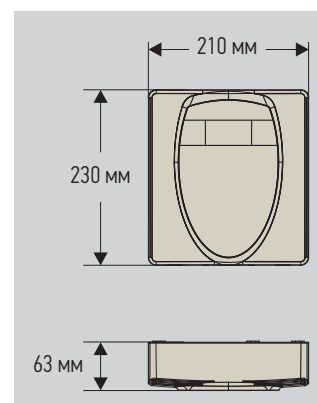

Габаритные размеры настенного модуля XIOS XG Select

* Системные требования к используемому оборудованию могут меняться. Более подробная информация на www.sirona.com/sidexis4-system_requirements.

** Установка на контроллер домена недопустима.

*** Для работы системы убедитесь в наличии необходимого пространства на жестком диске.

HELIODENT^{PLUS}

HELIODENT ^{PLUS}	
Тип генератора	Высокочастотный генератор
Напряжение на рентгеновской трубке, кВ	Регулируется в диапазоне 60/70
Сила тока в рентгеновской трубке, мА	7
Фокальное пятно	0,4 (IEC 336)
Напряжение в сети	120–240 В ± 10%, 50/60 Гц
Время экспозиции, с	Настраивается в диапазоне от 0,01 до 3,2
Режимы экспозиции	Режим для пленки типа «Е» и датчиков XIOS XG, время экспозиции может быть настроено индивидуально, в том числе для фосфорных пластин и других сенсорных систем
Дисплей	Цветовое отображение различных состояний системы
Фокусное расстояние, см	20 – стандартная версия 30 – доступно в качестве опции
Возможные варианты установки в кабинете	Монтируется на стене (3 варианта длины консоли). Модель на стоматологической установке, потолочная версия, версия, комбинированная со светильником, передвижная модель. Также предусмотрена установка пульта дистанционного управления и таймера дистанционного управления

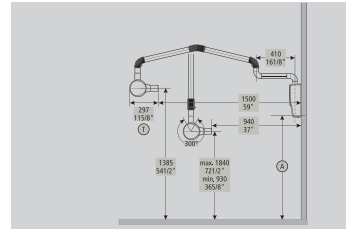

HELIODENT^{PLUS} со средней консолью*

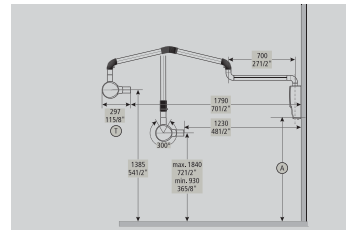

HELIODENT^{PLUS} с длинной консолью*

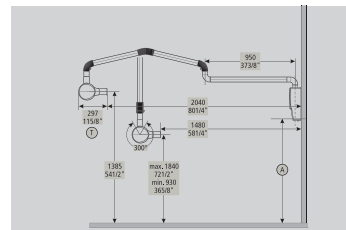

HELIODENT^{PLUS} с очень длинной консолью*

* Точные размеры указаны в руководстве по монтажу.

